

PLC FP0R ultracompatto
Labeling preciso ad alta velocità

- Fino a 1200 etichette/min.
- Tempo di avvio movimentazione di 30µsec
- Controllo simultaneo di 4 assi e 6 canali ad alta velocità
- Function block predefinite e di uso immediato

Richieste

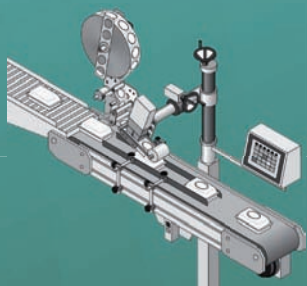

Soluzioni



Movimentazione nastro etichette

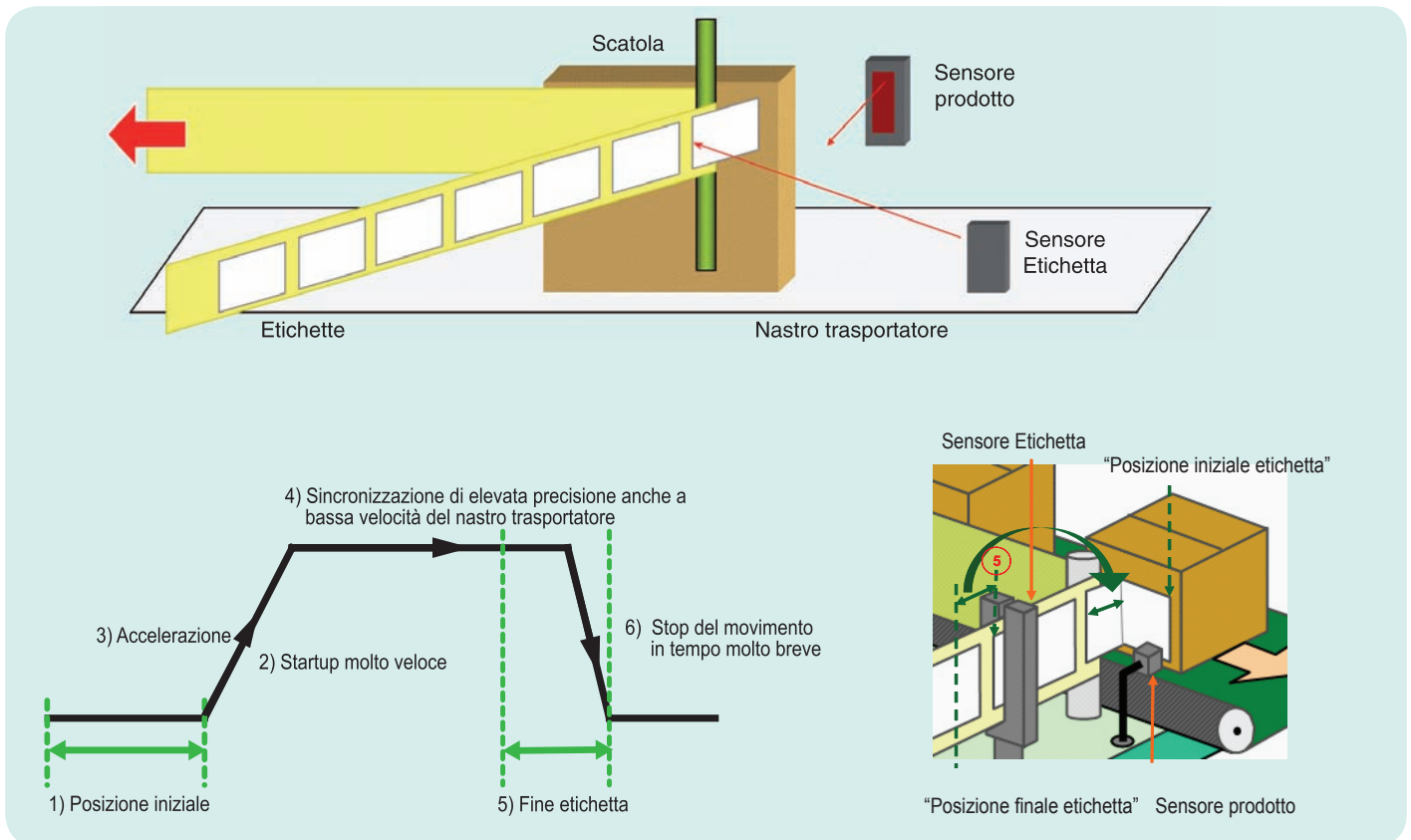

- 1) Quando la scatola chiude il contatto del sensore di prodotto, il movimento rallenta fino a raggiungere la posizione iniziale ("Posizione iniziale etichetta"). Questa distanza è una posizione di offset dal bordo della scatola. Questa posizione viene misurata da un encoder esterno e data in ingresso al blocco funzione come numeri di conteggio.
- 2) Tempo di avvio movimentazione è di 30µsec.
- 3) La velocità, attraverso la rampa di accelerazione, passa da "Velocità iniziale" a "Velocità finale." Questi sono due ingressi sul blocco funzioni. Il tempo di accelerazione può essere pari a 1msec.
- 4) La velocità finale può essere fissa o variabile per adattare le velocità dell'etichetta a quella del nastro trasportatore ecc....
- 5) Alla fine dell'etichetta, il sensore si spegne e viene settata la modalità controllo posizione che continuerà per il numero di impulsi nella "Posizione etichetta."
- 6) La movimentazione finale decelera dalla velocità corrente alla velocità iniziale fino a fermarsi. Il tempo di decelerazione può essere impostato da 1msec in avanti ed è settato indipendentemente dal tempo di accelerazione.

■ Disponibili blocchi funzione labeling per FPWIN PRO

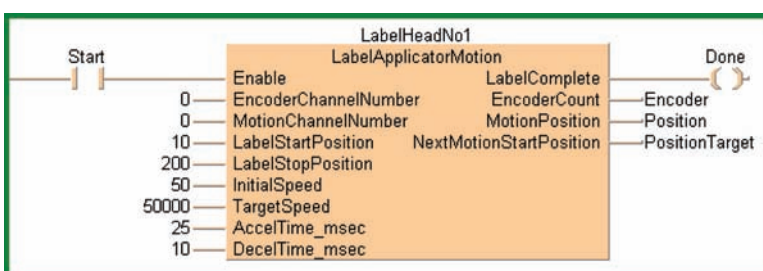

Esempi di applicazione nel labeling

■ Esempio di applicazione di 20 etichette per secondo

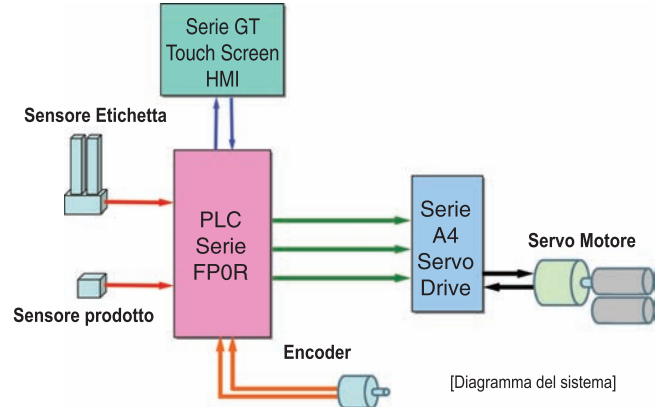
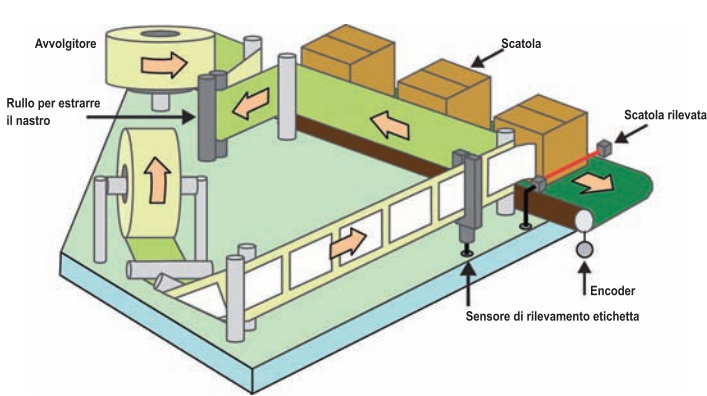

- La velocità dell'encoder è 20,000 impulsi per sec.
- 10 impulsi dopo che il sensore di prodotto è attivo, si esegue la movimentazione.
- Circa 35msec dopo l'inizio della movimentazione, viene rilevato il bordo dell'etichetta.
- La movimentazione continua per altri 200 impulsi comandati da FP0R.
- Il ciclo completo per applicare un'etichetta è 50msec.

Movimentazione servo (misurata dal software PANATERM):
Comando profilo movimentazione inviato dal PLC FP0R /
velocità effettiva servo A4.

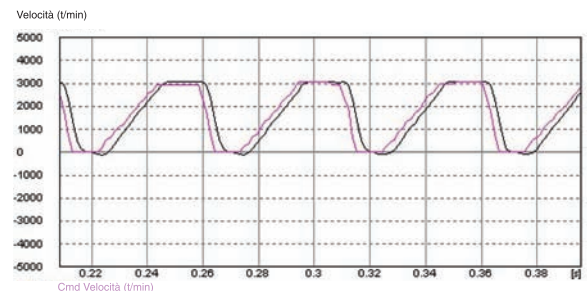

Nota: il servo A4 è stato configurato per una velocità di 3000 RPM a 50kHz da FP0R.

■ Cablaggio flessibile tra FP0R e servoazionamenti

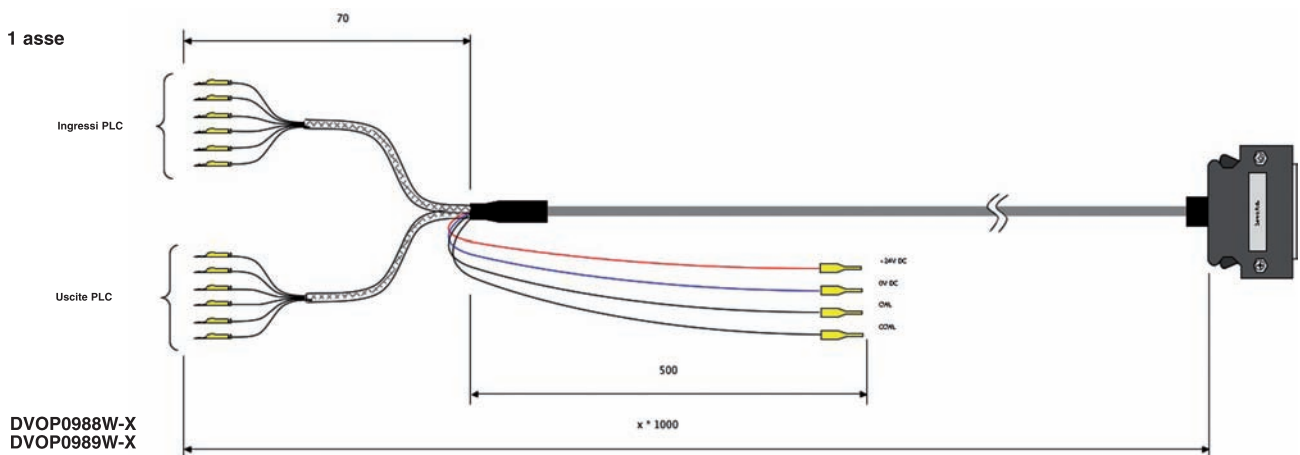

Codice	Descrizione	Numero assi	Potenza	Lunghezza	Connettori
DVOP0988W-X	Da FPΣ (Sigma)/FP0R PNP a CN I/F	1	0.05–5kW	Da 1 a 3m	Da 50 pin Molex a 2x10 pin MIL
DVOP0989W-X	Da FPΣ (Sigma)/FP0R NPN a CN I/F	1	0.05–5kW	Da 1 a 3m	Da 50 pin Molex a 2x10 pin MIL

North America

Europe

Asia Pacific

China

Japan

Panasonic Electric Works

Please contact our Global Sales Companies in:

Europe

▶ Headquarters	Panasonic Electric Works Europe AG	Rudolf-Diesel-Ring 2, 83607 Holzkirchen, Tel. +49 (0) 8024 648-0, Fax +49 (0) 8024 648-111, www.panasonic-electric-works.com
▶ Austria	Panasonic Electric Works Austria GmbH	Rep. of PEWDE, Josef Madersperger Str. 2, 2362 Biedermannsdorf, Tel. +43 (0) 2236-26846, Fax +43 (0) 2236-46133 www.panasonic-electric-works.at
	PEW Electronic Materials Europe GmbH	Ennshafenstraße 30, 4470 Enns, Tel. +43 (0) 7223 883, Fax +43 (0) 7223 88333, www.panasonic-electronic-materials.com
▶ Benelux	Panasonic Electric Works Sales Western Europe B.V.	De Rijn 4, (Postbus 211), 5684 PJ Best, (5680 AE Best), Netherlands, Tel. +31 (0) 499 372727, Fax +31 (0) 499 372185, www.panasonic-electric-works.nl
▶ Czech Republic	Panasonic Electric Works Czech s.r.o.	Průmyslová 1, 34815 Planá, Tel. (+420-)374 799 990, Fax (+420-)374 799 999, www.panasonic-electric-works.cz
▶ France	Panasonic Electric Works Sales Western Europe B.V.	Succursale française, 10, rue des petits ruisseaux, 91370 Verrières Le Buisson, Tél. +33 (0) 1 6013 5757, Fax +33 (0) 1 6013 5758, www.panasonic-electric-works.fr
▶ Germany	Panasonic Electric Works Deutschland GmbH	Rudolf-Diesel-Ring 2, 83607 Holzkirchen, Tel. +49 (0) 8024 648-0, Fax +49 (0) 8024 648-555, www.panasonic-electric-works.de
▶ Hungary	Panasonic Electric Works Europe AG	Erdőalja út 91/a, 1037 Budapest, Tel. +36 (0) 20 9715688, www.panasonic-electric-works.hu
▶ Ireland	Panasonic Electric Works UK Ltd.	Dublin, Tel. +353 (0) 14600969, Fax +353 (0) 14601131, www.panasonic-electric-works.co.uk
▶ Italy	Panasonic Electric Works Italia srl	Via del Commercio 3-5 (Z.I. Ferlina), 37012 Bussolengo (VR), Tel. +39 (0) 456752711, Fax +39 (0) 456700444, www.panasonic-electric-works.it
▶ Nordic Countries	Panasonic Electric Works Nordic AB	Sjöängsvägen 10, 19272 Sollentuna, Sweden, Tel. +46 859476680, Fax +46 859476690, www.panasonic-electric-works.se
▶ Poland	Panasonic Electric Works Polska sp. z o.o	Jungmansgatan 12, 21119 Malmö, Tel. +46 40 697 7000, Fax +46 40 697 7099, www.panasonic-fire-security.com
▶ Portugal	Panasonic Electric Works España S.A.	Al. Krakowska 4/6, 02-284 Warszawa, Tel. +48 (0) 22 338-11-33, Fax +48 (0) 22 338-12-00, www.panasonic-electric-works.pl
▶ Spain	Panasonic Electric Works España S.A.	Portuguese Branch Office, Avda Adelino Amaro da Costa 728 R/C J, 2750-277 Cascais, Tel. +351 214812520, Fax +351 214812529
▶ Switzerland	Panasonic Electric Works Schweiz AG	Barajas Park, San Severo 20, 28042 Madrid, Tel. +34 913293875, Fax +34 913292976, www.panasonic-electric-works.es
▶ United Kingdom	Panasonic Electric Works UK Ltd.	Grundstrasse 8, 6343 Rotkreuz, Tel. +41 (0) 41 7997050, Fax +41 (0) 41 7997055, www.panasonic-electric-works.ch
		Sunrise Parkway, Linford Wood, Milton Keynes, MK14 6LF, Tel. +44 (0) 1908 231555, Fax +44 (0) 1908 231599, www.panasonic-electric-works.co.uk

North & South America

▶ USA	PEW Corporation of America	629 Central Avenue, New Providence, N.J. 07974, Tel. 1-908-464-3550, Fax 1-908-464-8513, www.pewa.panasonic.com
--------------	-----------------------------------	---

Asia Pacific/China/Japan

▶ China	Panasonic Electric Works (China) Co., Ltd.	Level 2, Tower W3, The Towers Oriental Plaza, No. 2, East Chang An Ave., Dong Cheng District, Beijing 100738, Tel. (010) 5925-5988, Fax (010) 5925-5973
▶ Hong Kong	Panasonic Electric Works (Hong Kong) Co., Ltd.	RM1205-9, 12/F, Tower 2, The Gateway, 25 Canton Road, Tsimshatsui, Kowloon, Hong Kong, Tel. (0852) 2956-3118, Fax (0852) 2956-0398
▶ Japan	Panasonic Electric Works Co., Ltd.	1048 Kadoma, Kadoma-shi, Osaka 571-8686, Japan, Tel. (06) 6908-1050, Fax (06) 6908-5781, http://panasonic-electric-works.net
▶ Singapore	Panasonic Electric Works Asia Pacific Pte. Ltd.	101 Thomson Road, #25-03/05, United Square, Singapore 307591, Tel. (06255) 5473, Fax (06253) 5689

Panasonic®